

# TX-29/25AD70F Operating Instruction

---



# Panasonic



**TX-29AD70F**

**Quintrix**

---

**TX-25AD70F**

---

**100Hz**

King of Pictures

**GAOO**



**TOP  
TEXT**

Vennligst les hele denne veiledningen før du tar apparatet i bruk og behold den for fremtidig referanse.

Kjære Panasonic-kunde

Velkommen til Panasonics kundefamilie. Vi håper at du vil få glede av ditt nye fargefjernsyn i mange år. Dette er et veldig sofistikert fjernsyn, men Quick Start-veiledningen vil vise Dem hvordan du raskt kan ta i bruk fjernsynet. Deretter kan du lese de følgende sidene for å bruke de avanserte funksjonene.



Dette fjernsynet har et lavt energiforbruk, noe som skaper høy kosteffektivitet. Til dette formål er energiforbruket i 'Standby' kun 1 watt.

## INNHold

Advarsler og forsiktighetsregler .....	2	Søkemenyen – Manuell søking .....	18
Quick Start-veiledning .....	3	OSD språk .....	19
Grunnleggende kontroller .....	4	AV valg og oppsett .....	20
Bruke skjermmenyene .....	5	Bruk av videoopptaker .....	21
Bildeformatkontroll .....	6	Bruk av tekst-TV .....	22
STILL-kontroller .....	7	Tilkopling av Audio/Video (AV) .....	24
Hovedmenyen .....	8	Via AV3 S-Video, Audio/Video (RCA) og hodetelefoner .....	24
Lydmenyen .....	9	SCART og S-Videoterminalinformasjon .	24
Oppsettmenyen .....	10	Via baksiden AV1/AV2 21 pluggers (SCART) og RCA Audio ut terminaler . . .	25
Søkemenyen .....	11	<b>Feilsøking</b> .....	<b>26</b>
Søkemenyen – programredigering ...	12	<b>Ekstra informasjon</b> .....	<b>27</b>
Søkemenyen – Auto oppsett .....	17	<b>Spesifikasjoner</b> .....	<b>27</b>

## ADVARSLER OG FORSIKTIGHETSREGLER

- Dette TV-apparatet er konstruert for å brukes med 220 – 240V, 50Hz vekselstrøm.
- For å forhindre skade som kunne resultere i elektrisk sjokk eller brann må TV-apparatet ikke utsettes for regn eller urimelig fuktighet.
- **ADVARSEL: HØYSPENNING !!!**  
Ikke fjern dekslet på baksiden da dette gir adgang til strømførende deler når det fjernes. Det er ingen deler innenfor som kan betjenes av brukeren.
- Unngå å utsette TV-apparatet for direkte sollys og andre varmekilder.
- Fjern støpselet fra stikkkontakten når TV-apparatet ikke er i bruk for en lengre periode.
- **VEDLIKEHOLD AV KABINETT OG BILLEDRØR**  
Fjern støpselet fra stikkkontakten. Kabinettet og billedrøret kan rengjøres med en myk klut fuktet med et mildt rengjøringsmiddel og vann. Ikke benytt oppløsninger som inneholder benzol eller petroleum. TV-apparater kan produsere statisk elektrisitet og vis derfor forsiktighet ved berøring av TV-skjermen.
- Tilstrekkelig ventilasjon er vesentlig for å forhindre at elektriske komponenter svikter. Vi anbefaler en åpning på 5 cm rundt hele fjernsynsmottakeren når den er plassert i et kabinett eller mellom hyller.

Sjekk at du har alt tilbehør som vises her

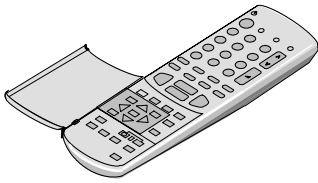

Fjernkontroll  
(EUR51923)



Batterier til fjernkontrollen  
(2 x R6 (UM3) størrelse)



Bruksanvisningen  
TQB8E2377G

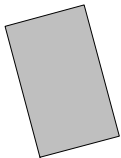

Fjernsynsgarantien

## Batterier til fjernkontrollen

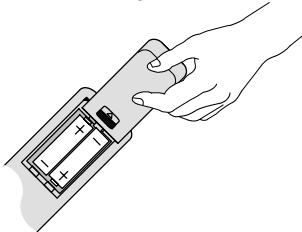

- Påse at batteriene er satt inn riktig vei.
- Bruk ikke gamle og nye batterier sammen. Ta ut de gamle og utbrukte batteriene med en gang.
- Bruk ikke ulike batterityper, f.eks. alkaliske og manganbatterier eller oppladbare batterier (Ni-Cad).

## QUICK START...

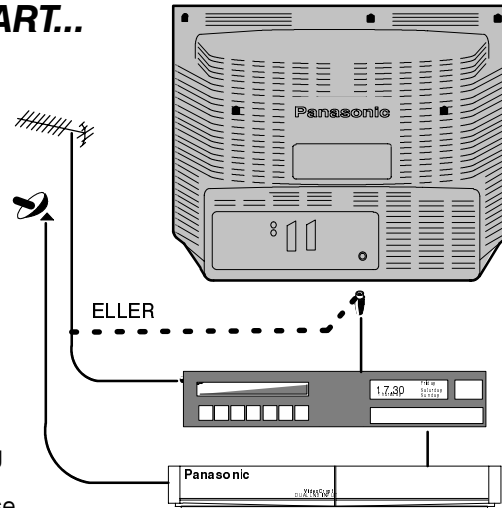

Kople til antennen og deretter ekstrastyr, se side 24 og 25

Kople til TV og slå på

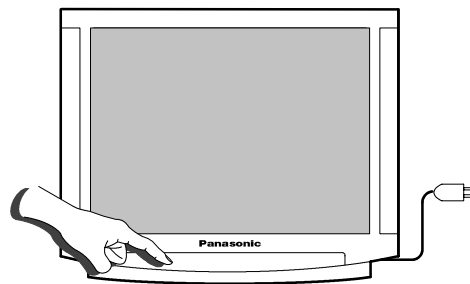

Velg land

Velg språk også for Sveits og Belgia

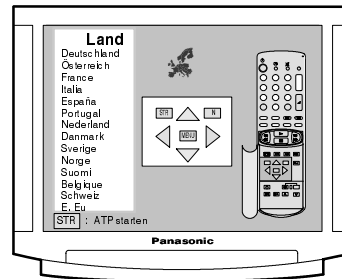

Auto oppsett vil begynne, stasjonene vil lokaliseres og lagres

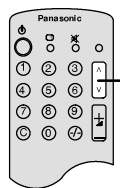
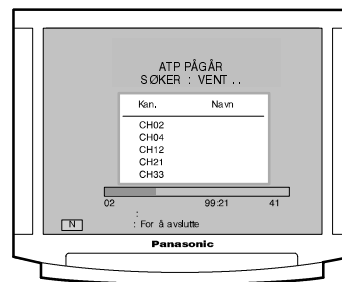

Endre kanal

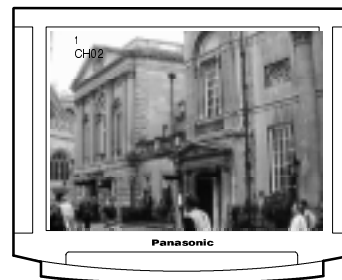

**KLAR TIL START...**

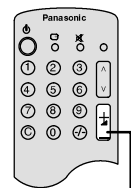

Justere volum

# GRUNNLEGGENDE KONTROLLER

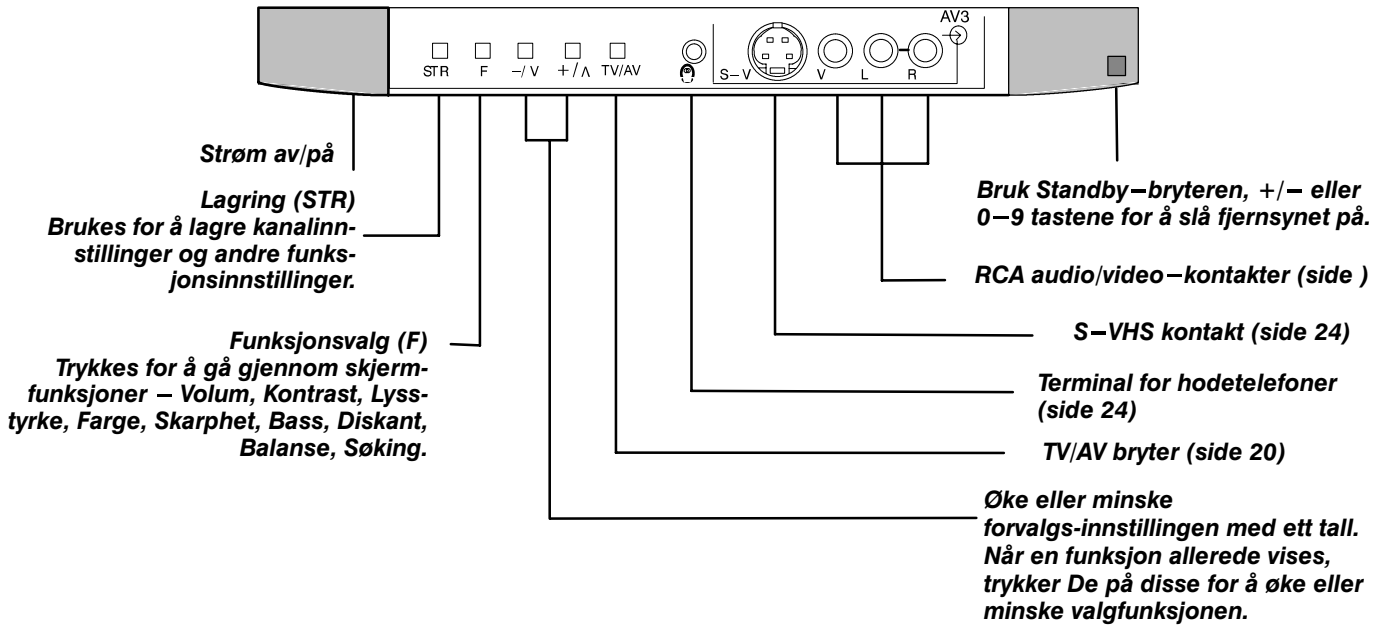

**Statustast**  
vil fremvise programposisjon, kanalnummer, lydssystem, Nicam-modus, fargesystem, bildeformat, tid og tekst-TV-stasjonens navn. Trykk på de fargede tastene for programtabellen (i Status-modus).

**Bryter for ventestilling**  
Slår TV-apparatet av og på.

**Kanaltaster og Tekst-TV-taster, side 22**

**Direkte kanalvalg**  
Trykk og tast inn kanal ved hjelp av nummertastene.

**Tekst-TV taster, side 22**

**Henter frem igjen nivåer som tidligere var valgt med lagrings-tasten (STR).**

**Meny- og markørtaster**  
Gir adgang til skjermmenyene.

**HELP-tasten gir demonstrasjoner for skjermmenyene.**

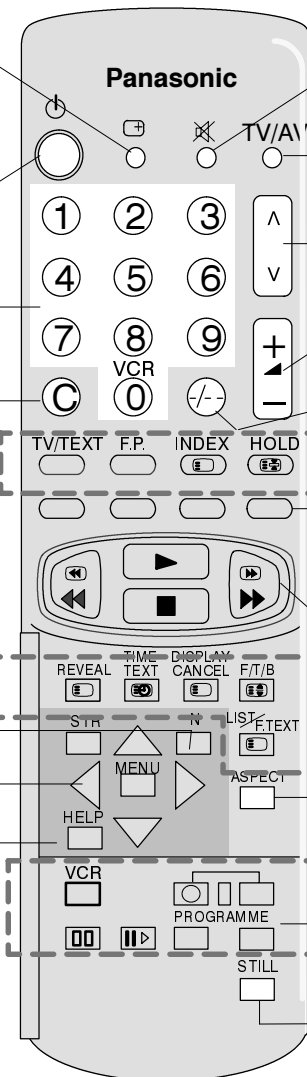

**Lyd av/på**

**Skifter mellom bruk av fjernsyn og audio/video, se side 20**

**Kanalvelger opp/ned**

**Volum opp/ned**

**Programinnstilling ved å velge programmer med opp til 2 sifre ved hjelp av nummertastene**

**Fargede taster for Tekst-TV-funksjoner (side 22)**

**Programredigeringsfunksjoner (side 12) og AV valg (side 20).**

**Taster for videoopptaker (side 21)**

**Bildeformatkontroll (side 6)**

**Taster for videoopptaker (side 21)**

**STILL-tasten vil fryse bildet.**

# BRUKE SKJERMMEYENENE

Dette fjernsynet har et omfattende system av skjermmenyer som kan brukes for å utføre justeringer og valg.

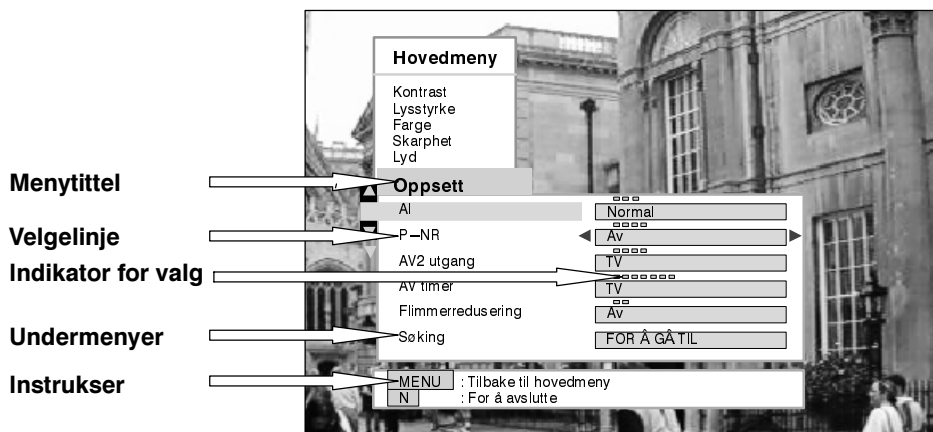

Følgende taster på fjernkontrollen brukes for å nå og justere skjermmenyenes innstillinger.

For noen valg, f.eks. **kontrast**, **lysstyrke**, **farge** og **skarphet**, kan du øke eller senke nivået.

For noen valg, f.eks. **Av timer**, blir du gitt valgmuligheter.

Noen valg, f.eks. **søkemenyen**, vil lede til en annen meny.

Bruk **MENY**-tasten for å åpne hovedmenyen og alle andre menyer, og også for å vende tilbake til enten hovedmenyen eller foregående meny.

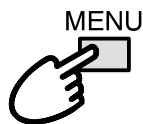

Bruk **▲▼**-tastene for å velge blant menyvalgene.

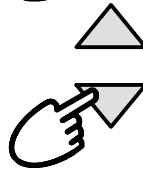

Bruk **◀▶**-tastene for å justere eller for å få tilgang til valgt meny.

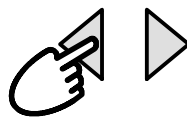

Bruk **'STR'**-tasten for å lagre innstillinger etter justeringer eller valg har blitt gjort.

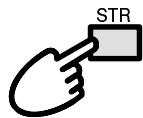

Bruk **N**-tasten for å avslutte menysystemet og vende tilbake til normalt skjermbilde.

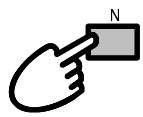

**HELP**-tasten vil kjøre en demonstrasjon av de tilgjengelige menyene.

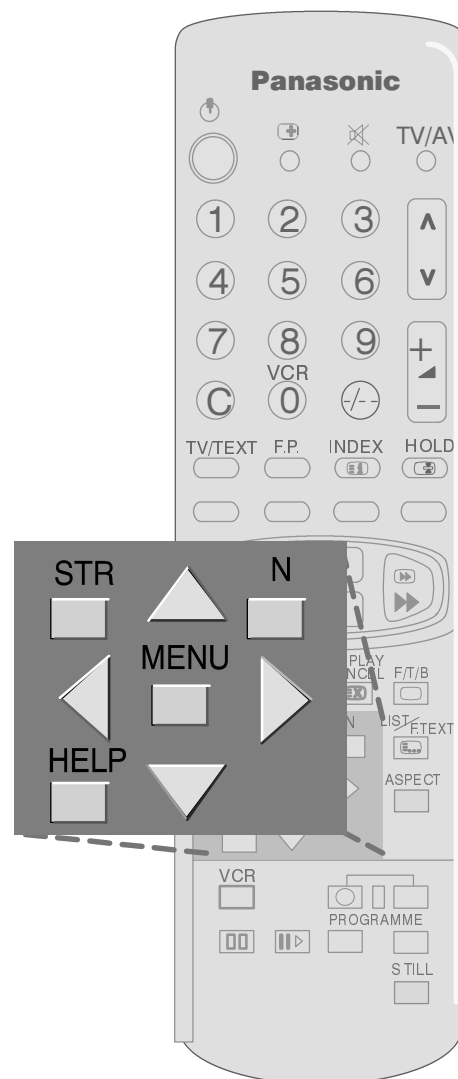

Norsk

# BILDEFORMATKONTROLLER



AUTO

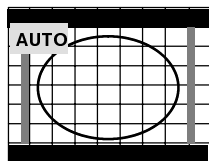

16:9

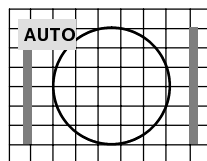

4:3

Likevel vil valg av AUTO-modus på dette fjernsynet gjøre at fjernsynet viser alle innkommende bilder i maksimal størrelse.

---

4:3

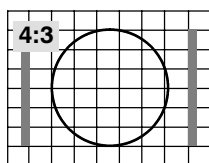

4:3 vil fremvise et 4:3-bilde som sin standard 4:3-størrelse og kan velges dersom du vil se i dette formatet.

---

16:9

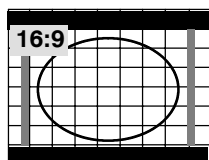

16:9 vil fremvise et 16:9-bilde som sin standard 16:9-størrelse og kan velges dersom du vil se i dette formatet.

---

# BILDEFORMATKONTROLLER

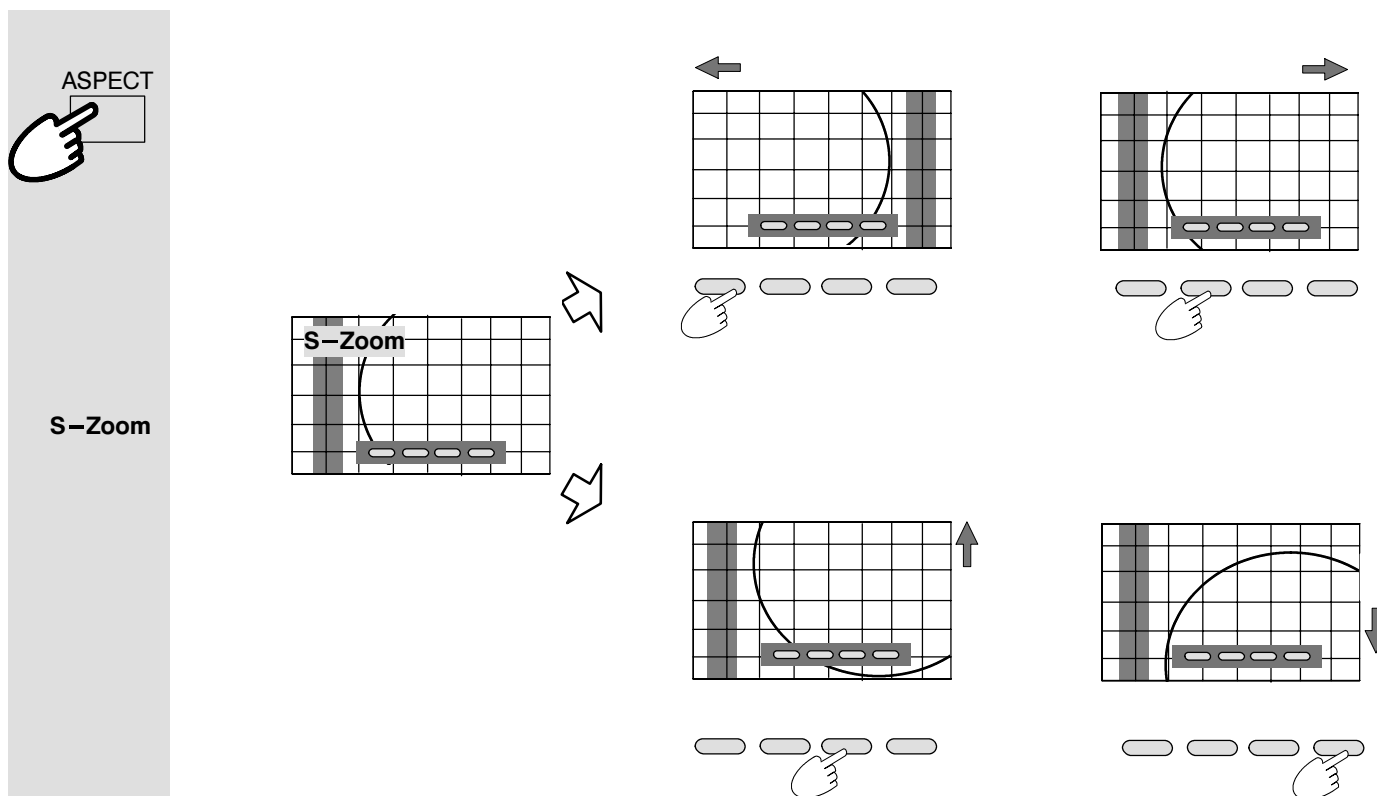

I S-Zoom-modus bruker du den røde og grønne tasten for å flytte bildet horisontalt. Den gule og blå tasten brukes for å flytte bildet vertikalt.

## MERKNAD :

- Skjermtastene som kommer opp for noen sideformatfunksjoner vil forsvinne etter noen få sekunder. Dersom du deretter vil velge en operasjon, trykker du på Aspect-tasten igjen og tastene vil komme tilbake.
- Et riktig 16:9 bildeformat er bare mulig når et 16:9 signal mottas gjennom AV 21 pluggers terminaler. Det er mulig å bytte et normalt 4:3 signal til 16:9 innstilling, men dette er kun for effekt og representerer ikke 16:9 bildeformatet.

# STILLKONTROLLER

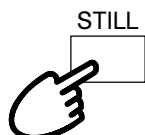

STILL-tasten gjør at du kan fryse bildet når som helst.

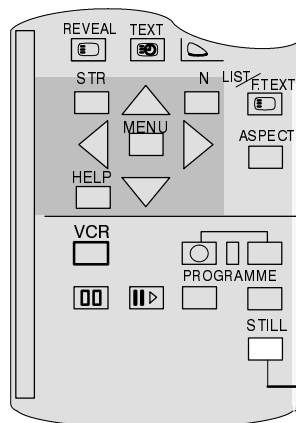

STILL tasten



# HOVEDMENYEN

Alle menyer starter fra hovedmenyen (unntatt AV valg og søkeprosedyrer (frontpanelet). Du vil også finne grunnleggende bildekvalitetsjusteringer i denne menyen. Øke eller senke nivåer eller flytte til lyd-, oppsett- eller OSD språk-menyene.

Åpne hovedmenyen.

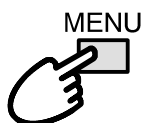

Gå til valget.



Gå inn i valget.



Øke eller minske nivå eller flytte til lyd-, oppsett-, OSD språk-menyene.

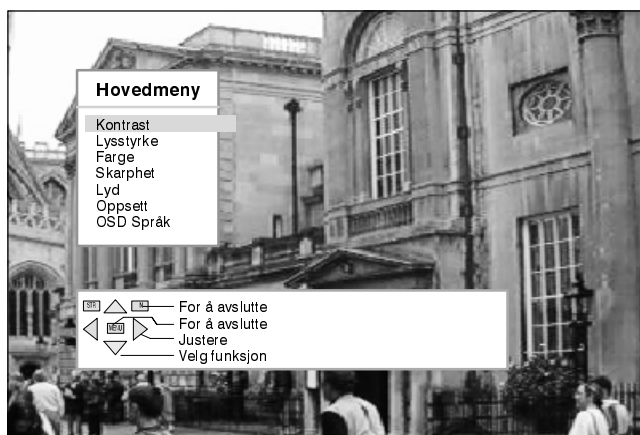
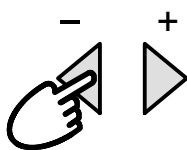

## Kontrast

Kontrastnivået for fjernsynet kan justeres, slik at det passer til lysforholdene i rommet.

## Lysstyrke

Lysstyrkenivået kan justeres for å tilpasses forholdene.

## Farge

Fargenivået kan justere slik du vil ha det.

## Skarphet

Bildet kan dempes eller gjøres skarpere etter eget ønske.

## Tint

Justering av fargebalansen vil kun komme opp som et meny punkt dersom du har en NTSC-signal kilde tilkople t fjernsynet og vil således tillate justering av nyansen.

## Lydmenyen

Ved å velge lydmenyen kommer du inn i denne menyen og du kan justere lyd kvaliteten.

## Oppsett

Ved å velge oppsettmenyen kommer du inn i oppsettmenyen for forskjellige funksjonsjusteringer.

## OSD språk

I OSD språk-menyen vil du kunne endre språket som brukes i alle skjermmenyer.

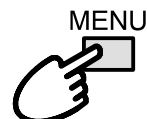
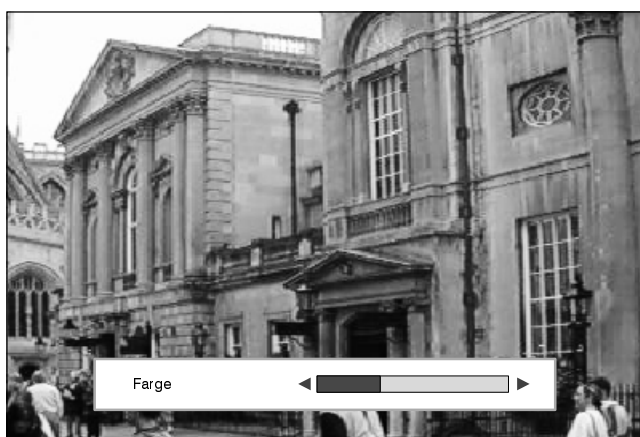
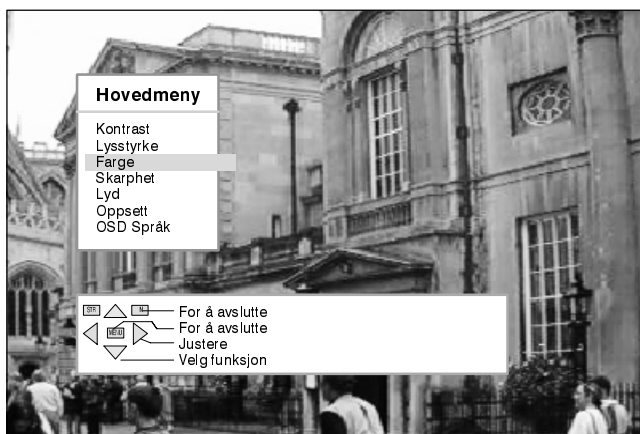

For å lukke hovedmenyen.

# LYDMENYEN

Lydmenyen gjør at du kan stille inn egne personlige preferanser med hensyn til alle aspekter av lyd kvaliteten.

Åpne hovedmenyen.

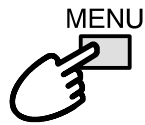

Gå til lydmenyen.



Gå inn i lydmenyen.



Flytte til valget



Øke eller minske nivå eller velge valgene MPX, Modus eller ambience.

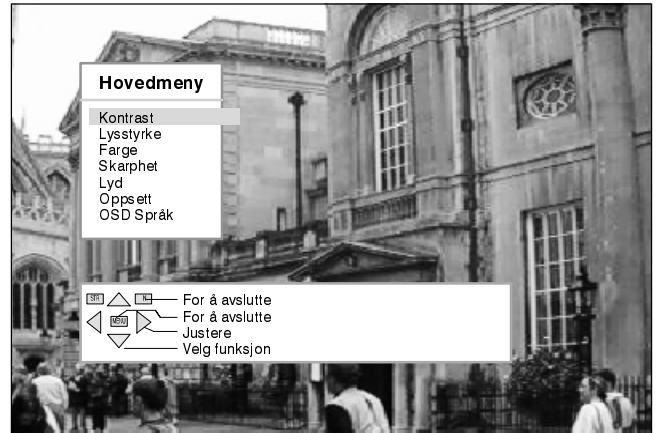
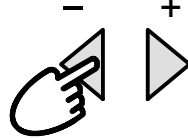

**Bass**

Bassjustering vil legge vekt på lavere og dypere frekvenser og kan økes eller minskes.

**Diskant**

Diskantjustering vil legge vekt på skarpere og høyere frekvenser og kan økes eller minskes.

**Balanse**

Balansen virker inn på hvordan lyden fordelt mellom høyere og venstre høyttaler. Justering kan gjøres slik at nivået fra hver høyttalere passer til hvor man sitter.



Volumet på hodetelefonene kan justeres uavhengig av TV-høyttalere, slik at alle kan lytte til et behagelig lydnivå.



**MPX**

Nicam vil normalt være stilt inn til Stereo for å oppnå den beste gjengivelsen, men dersom mottakelsen blir verre eller dersom servicen ikke er tilgjengelig, anbefales det å slå over til Mono. Mono (M1) og (M2) kan også velges dersom signaler overføres.



**Modus**

Lyden kan forbedres i musikk- eller tale-innstilling ved å velge den rette funksjonen.



**Ambience**

Ambience gir en dynamisk forsterkning slik at man oppnår en dypere lyd. Den kan slås på eller av.

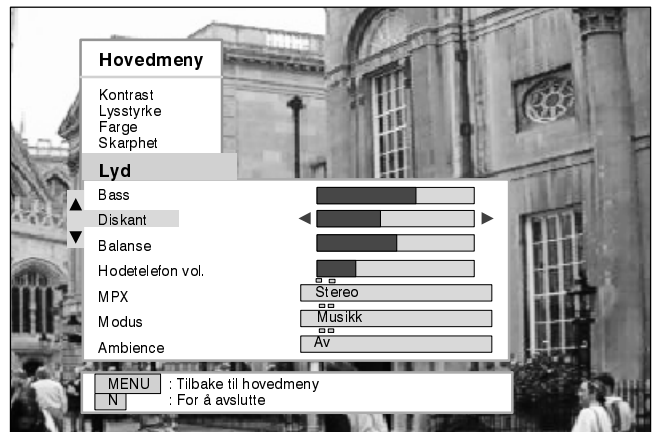

Norsk

MENU



For å vende tilbake til hovedmenyen.

ELLER

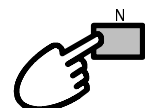

For å avslutte meny-systemet

# OPPSETTMENYEN

Oppsettmenyen gir tilgang til forskjellige avanserte funksjoner og også til søkemenyen.

Åpne opp hovedmenyen.

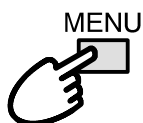

Gå til oppsettmenyen.



Gå inn i oppsettmenyen.



Flytte til valget.



Øke eller minske nivå eller velge blant valgmulighetene.

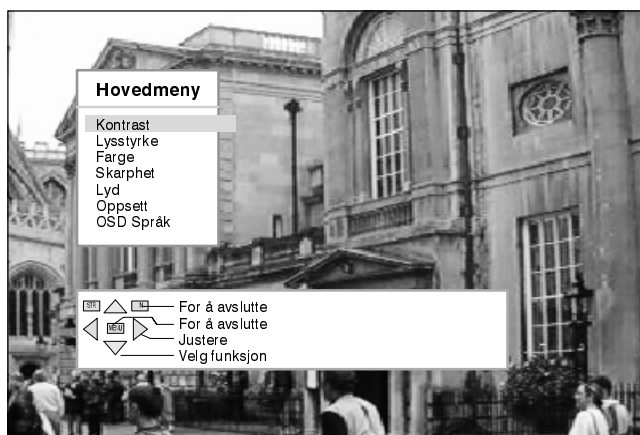
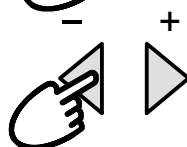

□ □ □  
**AI**

AI analyserer automatisk innkommende bilde og behandler det for å gi bedret kontrast, optimal feltdybde og livlige fargetoner. Velg enten av eller fra to bruksnivåer.

□ □ □ □  
**P-NR**

Støyreduksjon vil automatisk redusere uønsket bildeforstyrrelse. Velg enten av eller blant 3 bruksnivåer.

□ □ □ □  
**AV2 utgang**

AV2 gir deg et utvalg av signaler som kan sendes til AV2 SCART-terminalen. De kan velge mellom TV-skjermen, signaler som kommer inn AV1/AV3 eller monitor.

□ □ □ □ □ □ □ □  
**Av timer**

Av timer vil slå fjernsynet av innen en forhåndsinnstilt tid på mellom 0 til 90 minutter med 15 minutters intervaller.

**Flimmer  
redusering**

Normalt er det best å sette Flimmer redusering ON (på) for å redusere flimring. Imidlertid kan bilde kvaliteten på noen sendinger bli bedre hvis Flimmer redusering er satt på OFF (av).

**Søking**

Søkemenyen gir adgang til mange andre funksjoner inklusive programredigering, ATP, fininnstilling, fargesystem og tekstspråk.

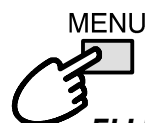
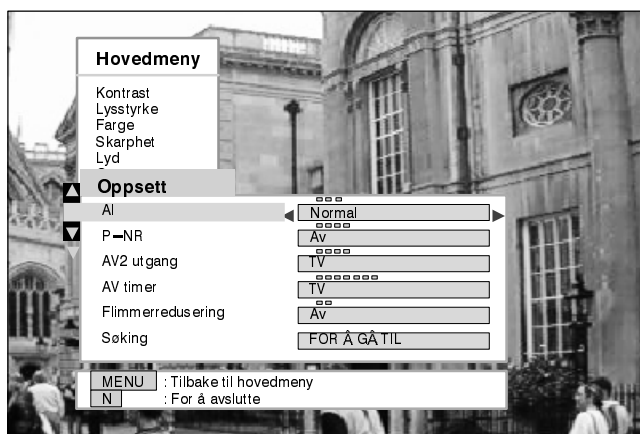

For å vende tilbake til hovedmenyen.

**ELLER**

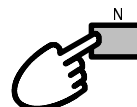

For å avslutte meny-systemet

Søkemenyen gir tilgang til både manuelle og automatiske søkemenyer.

Åpne hovedmenyen.

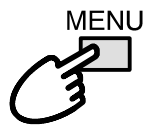

Gå til oppsettmenyen.



Gå inn i oppsettmenyen.



Gå til søkemenyen.



Gå inn i søkemenyen.



Øke eller minske nivå eller velge blant valgmulighetene.

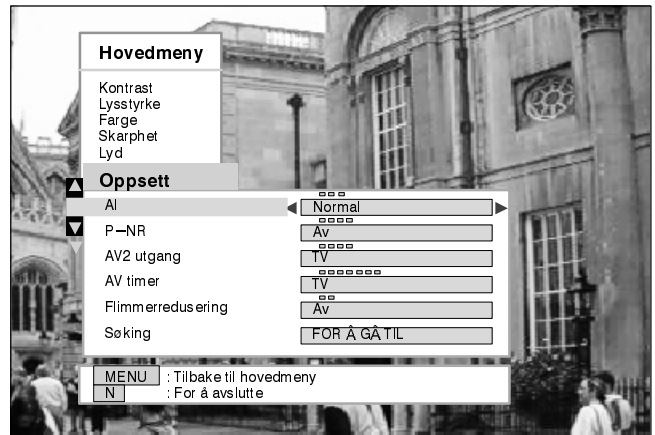
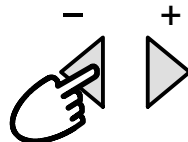

## Program redigering

I programredigeringsmenyen kan man flytte, legge til, slette, navngi eller låse stasjoner og denne menyen gir også tilgang til TV-systemet. Ytterligere informasjon på side 12.

## ATP

Auto oppsettmenyen gjør at man kan innstille fjernsynet automatisk. Ytterligere informasjon på side 17.

## Manuell søking

Den manuelle søkemenyen gjør at individuelle programposisjoner kan søkes manuelt. Ytterligere informasjon på side 18.

## Fininnstilling

Stasjoner kan fininnstilles ved hjelp av fininnstillingsjusteringen.

## Fargesystem

Fargesystem-menyen gjør at du kan velge korrekt overføringsstandard.

## Volum korreksjon

Med volum korreksjon kan du justere volumnivået for individuelle stasjoner.

## Tekstspråk

Du kan enten velge Vest-Europa eller Øst-Europa for å finne det tegnsettet som passer best på tekst-TV.

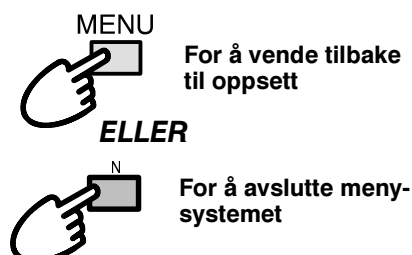
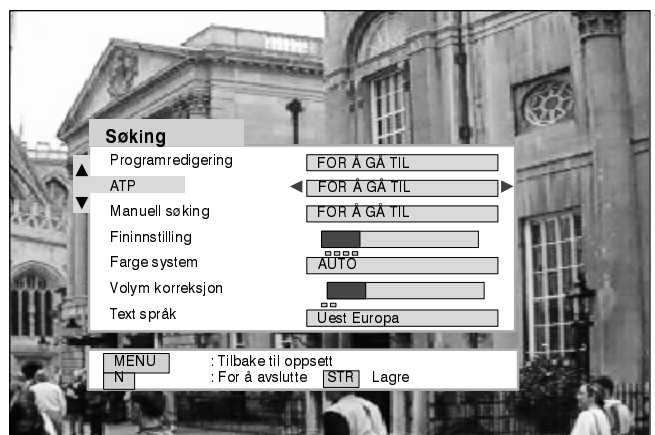

# SØKEMENYEN – Programredigering

Ved hjelp av programredigeringsmenyen kan du slette, legge til, flytte, innstille, navngi og låse kanaler og endre TV-systemet.

Åpne hovedmenyen.

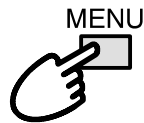

Gå til oppsettmenyen.



Gå inn i oppsettmenyen.



Gå til søkemenyen.



Gå inn i søkemenyen.



Gå til programredigering.



Gå inn i programredigering.

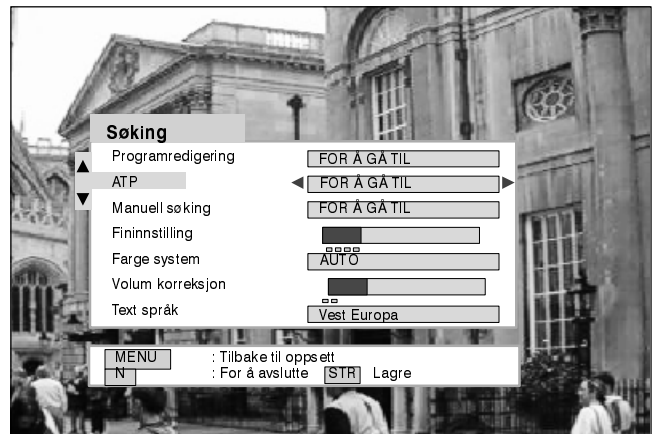
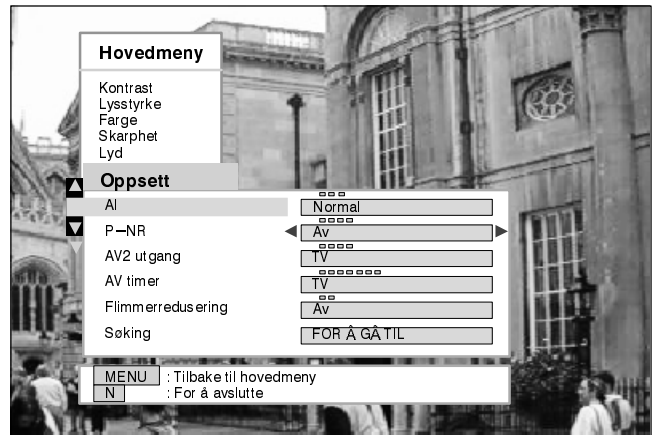

## Slette ønsket programposisjon

Velg programposisjonen.



Trykk på den røde tasten på fjernkontrollen.



Trykk på STR for å slette.

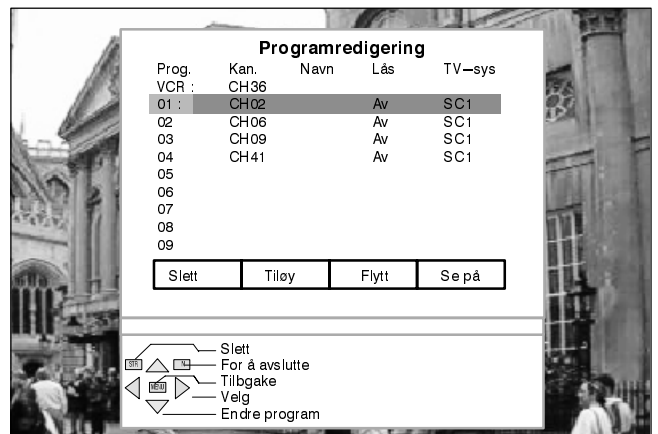
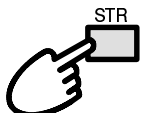

Etter å ha fullført endringene i programredigeringsmenyen:



For å vende tilbake til søking

ELLER

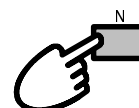

For å avslutte meny-systemet

# SØKEMENYEN – Programredigering

## Legge til en programposisjon

Velg programposisjon.



Trykk på den grønne tasten.



Trykk på STR for å legge til.

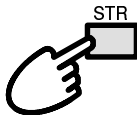

Det tomme programmet kan deretter innstilles, navngis, låses og kan anvises som valgte TV-systemet.

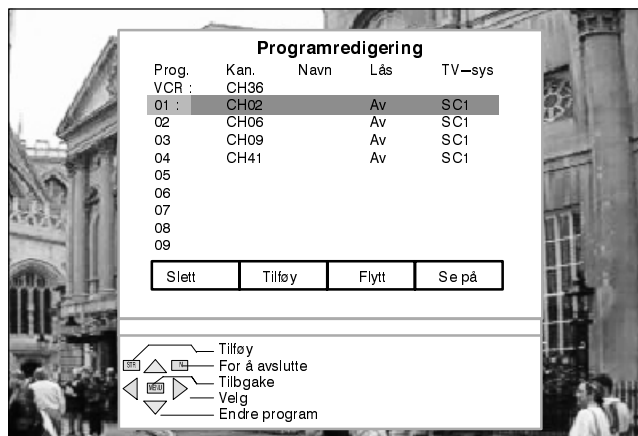

Etter å ha fullført endringene i programredigeringsmenyen:

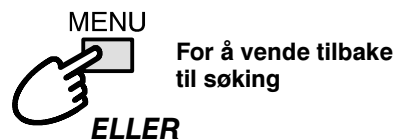

**ELLER**

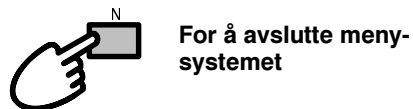

## Flytte et program til en annen posisjon

Velg programposisjon.



Trykk på den gule tasten på fjernkontrollen.

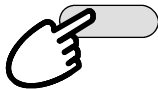

Velg ny posisjon.

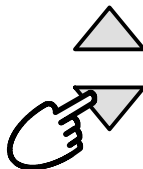

Trykk på STR for å lagre endringen.

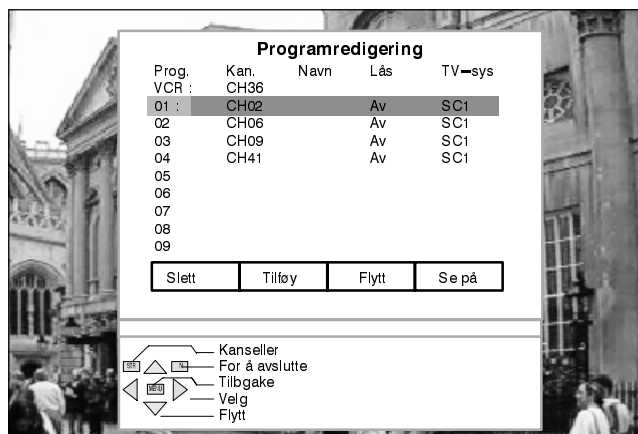
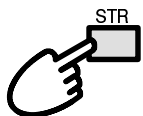

Etter å ha fullført endringene i programredigeringsmenyen:



**ELLER**

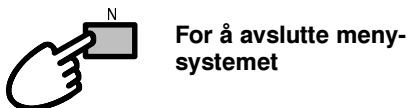

## Se på en programposisjon

Velg programposisjon.



Trykk på den blå tasten på fjernkontrollen.

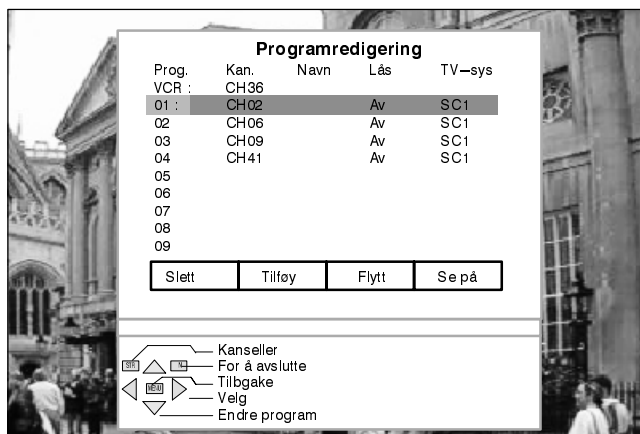

Skjermen vil vende tilbake til programredigering etter noen få sekunder.

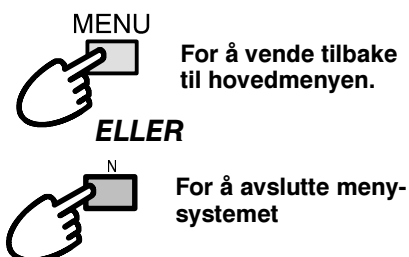
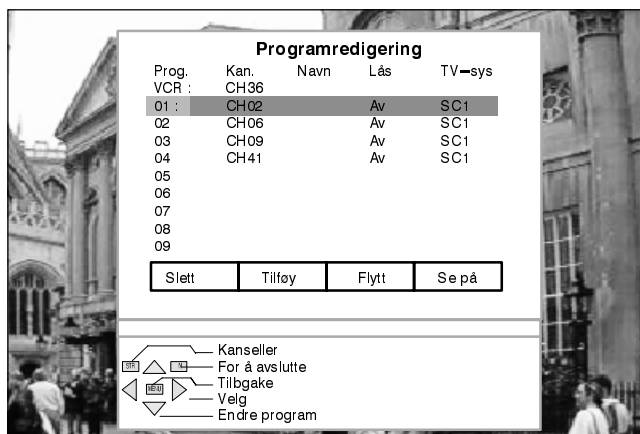

# SØKEMENYEN – Programredigering

## Justere en programposisjon

Velg programposisjon.



Flytt til kanalinnstillingen.

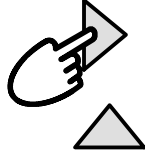

Øk eller minsk kanalnummeret.

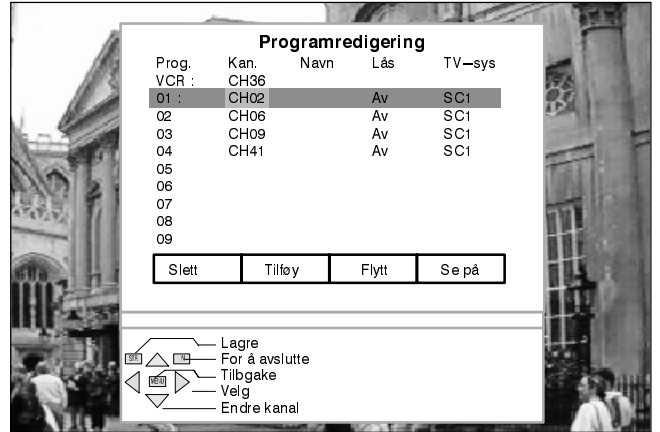

Etter å ha fullført endringene i programredigeringsmenyen:

Trykk på STR for å legge til.

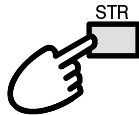

MENU



For å vende tilbake til søking

ELLER

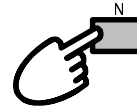

For å avslutte meny-systemet

## Gi nytt navn til en programposisjon

Velg programposisjon.



Flytt til navnposisjonen.



Velg det nye tegnet.



Flytt til neste tegnposisjon.

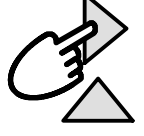

Fortsett til det nye navnet er fullstendig.



Trykk på STR for å lagre endringen.

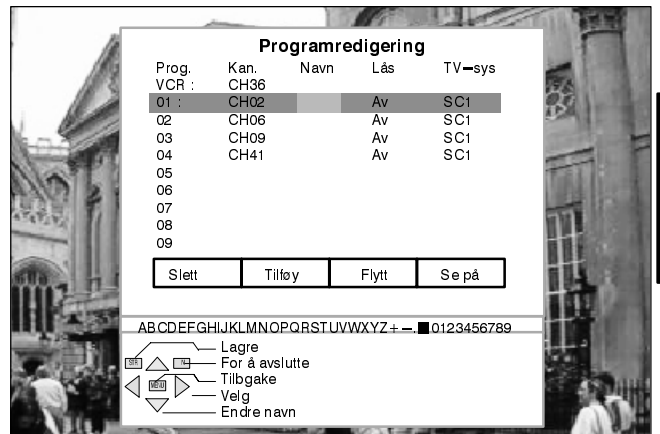
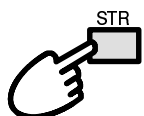

Norsk

Etter å ha fullført endringene i programredigeringsmenyen:

MENU



For å vende tilbake til søking

ELLER



For å avslutte meny-systemet



## Låse en programposisjon for å hindre tilgang

Velg programposisjon.



Flytt til låsetasten.



Velg mellom lås på eller lås av.



Trykk på STR for å lagre endringen.

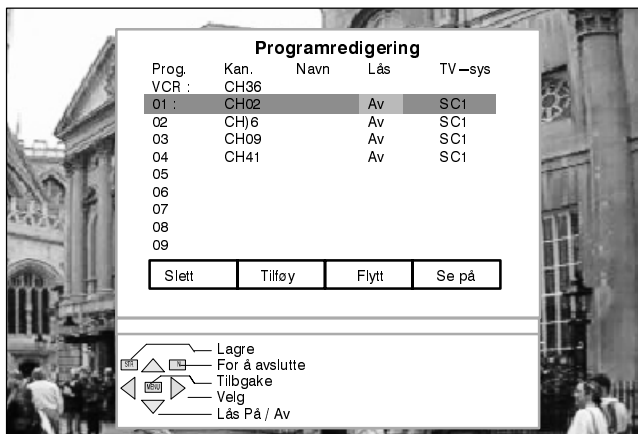

Etter å ha fullført endringene i programredigeringsmenyen:

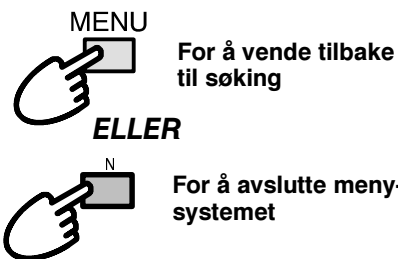

## Endre TV-systemet for en programposisjon

Velg programposisjon.



Flytt til TV-systemposisjonen.

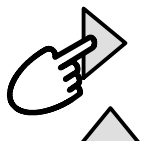

Velg lydsystem.



Trykk på STR for å lagre endringen.

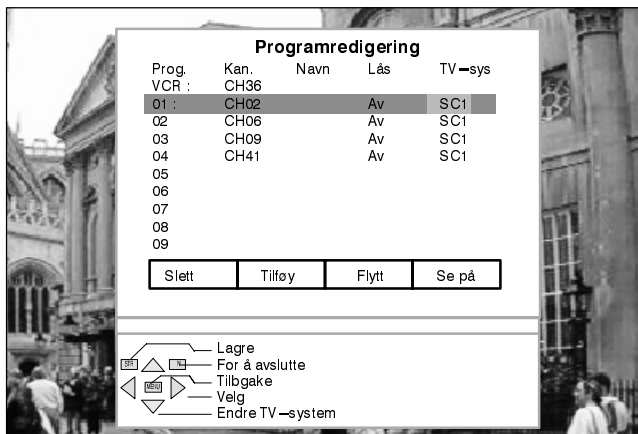
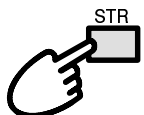

Etter å ha fullført endringene i programredigeringsmenyen:

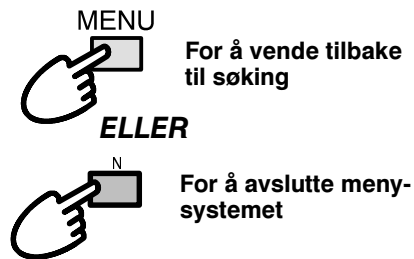

\*SC1=PAL B,G,H / SECAM B,G  
SC2=PAL I  
SC3=PAL D,K / SECAM D,K  
F=SECAM L/L'

# SØKEMENYEN – ATP (Auto oppsett)

Menyen auto oppsett gjør det mulig å innstille fjernsynet i henhold til lokale stasjoner. Dette er nyttig dersom du flytter fra en region til en annen.

Åpne hovedmenyen.

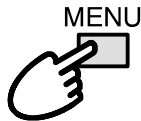

Gå til søkemenyen.



Gå inn i søkemenyen.



Gå til Auto oppsettmenyen.



Gå inn i Auto oppsett-menyen.



Trykk for å starte ATP.

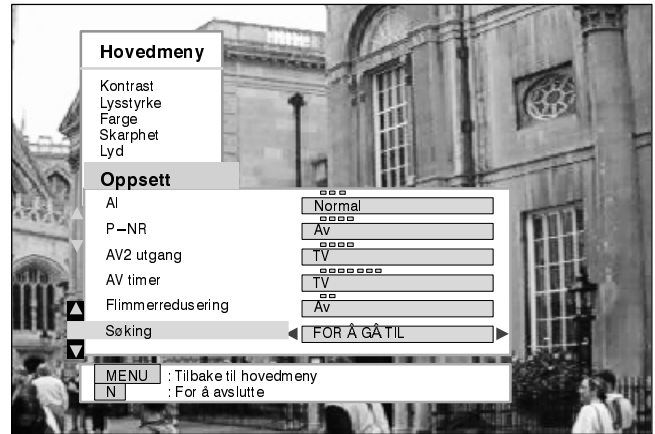

Velg land.



Trykk for å starte ATP.



Fjernsynet vil søke etter, finne og bestille lokalstasjoner.

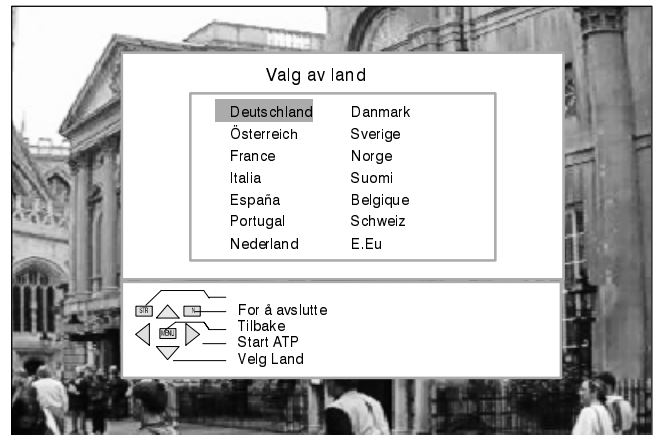

Norsk

Trykk på MENY for å vende tilbake.

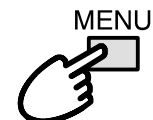

Trykk på N for å avslutte.



Så snart operasjonen er ferdig vil fjernsynet fremvise programposisjon 1.

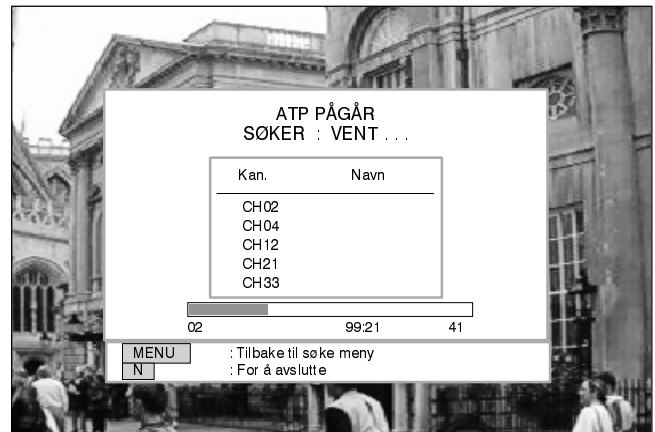

# SØKEMENYEN – Manuell søking

Manuell søking av programposisjoner er tilgjengelig enten fra skjermmenyen eller fra kontrollene foran på fjernsynet.

## Manuell søkemeny

Åpne hovedmenyen.

MENU



Gå til oppsettmenyen.



Gå inn i oppsettmenyen.



Gå til søkemenyen.



Gå inn i søkemenyen.



Gå til manuell søking.



Velge programposisjon.



Start innstillingen.

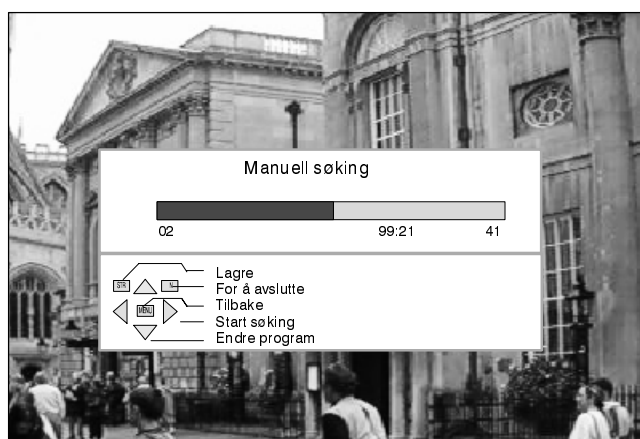
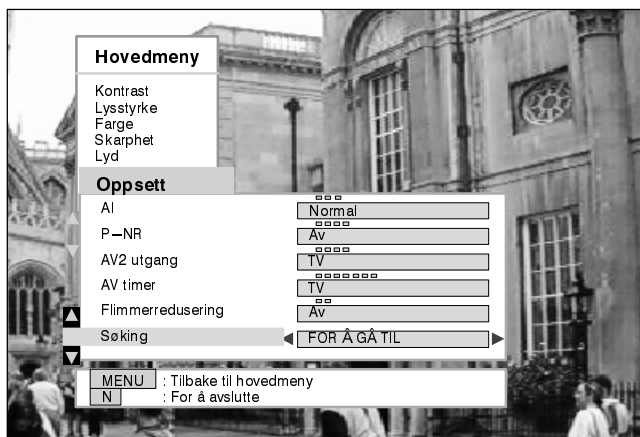

## Manuell innstilling (Frontpanelet)

Trykk på F-knappen (på frontpanelet) til du kommer til søkemenyen.



Trykk på - eller +



Trykk på TV/AV-knappen for å gå til ønsket programposisjon.



Trykk på - eller + knappen for å starte opp innstillingssøken.



Trykk på STR for å lagre endringene.



F-tasten for å avslutte.

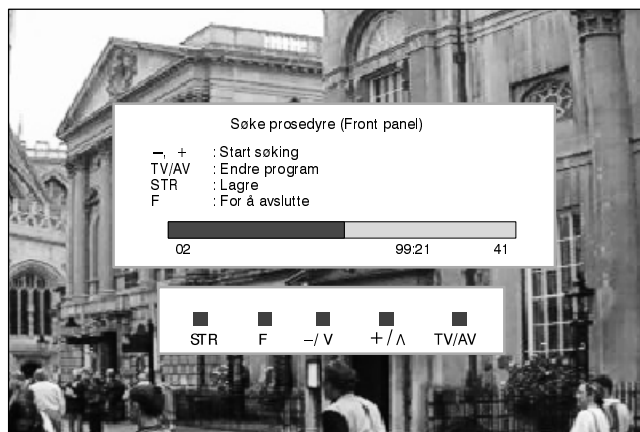
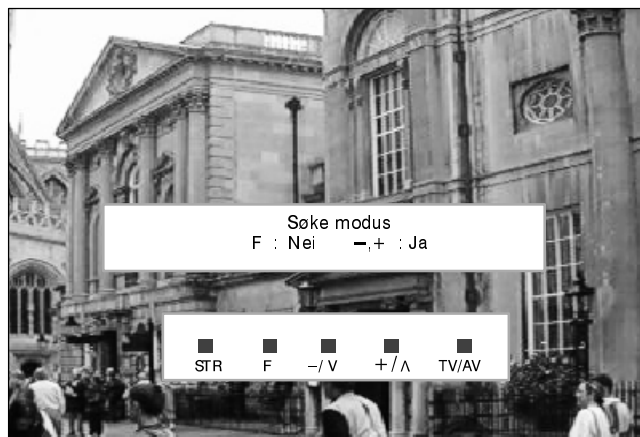

# OSD språk

Når du først installerte fjernsynet var skjermenspråket stilt inn i henhold til landet du valgte. Dersom du vil bruke et annet språk kan dette velges fra OSD språk-menyen.

Åpne hovedmenyen.

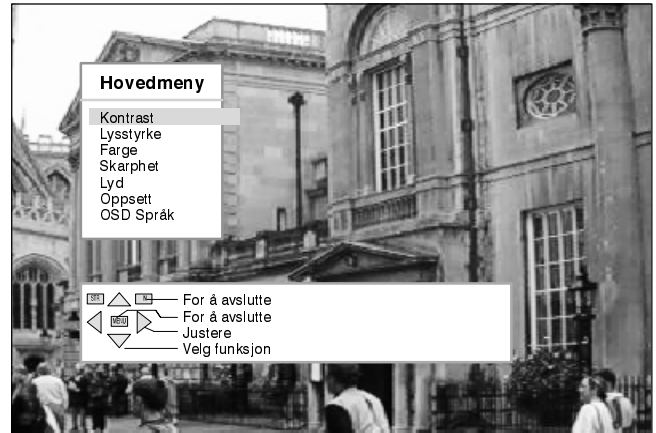
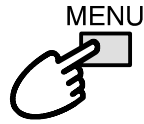

Gå til OSD språk-menyen.

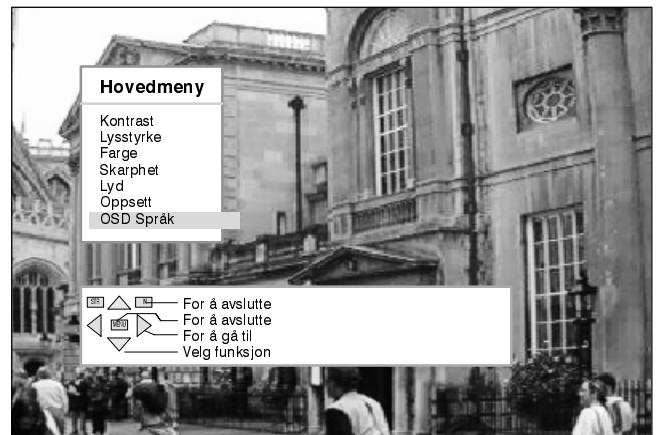

Gå inn i valget.

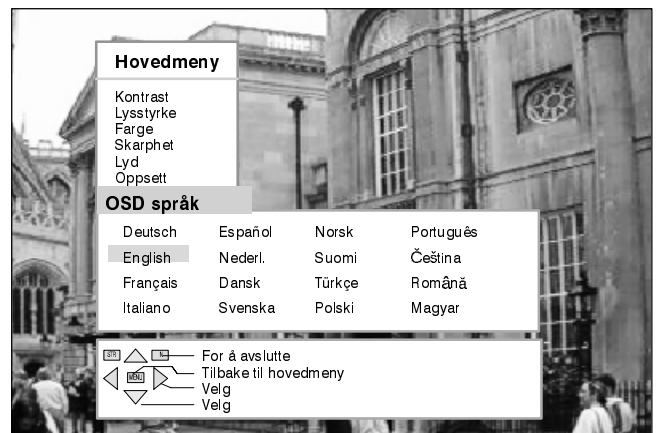
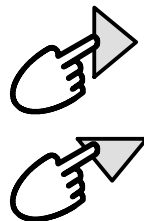

Norsk

MENU  
Hand icon pointing to MENU button  
For å vende tilbake til hovedmenyen.

ELLER

N  
Hand icon pointing to N button  
For å avslutte meny-systemet

Ved hjelp av AV valg–menyen kan man velge hvilken AV–kilde man vil se.

Trykk på TV/AV–tasten (på fjernkontrollen eller på fjernsynet).

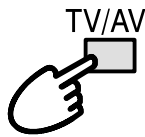

Trykk på korrekt fargetast på fjernkontrollen (mens valgmulighetene forblir på skjermen).



Skjermtastene vil forsvinne etter noen få sekunder.

Trykk på de fargede tastene dersom du vil gjøre et nytt AV–valg.

Trykk på den grønne (AV2) eller den blå (AV3) tasten to ganger for å bytte til S–vode–inntak.



Åpne hovedmenyen.

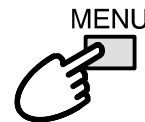

Gå til oppsettmenyen.



Gå til valget.



Flytte til valget.



Gå inn i justeringer eller valgmuligheter.

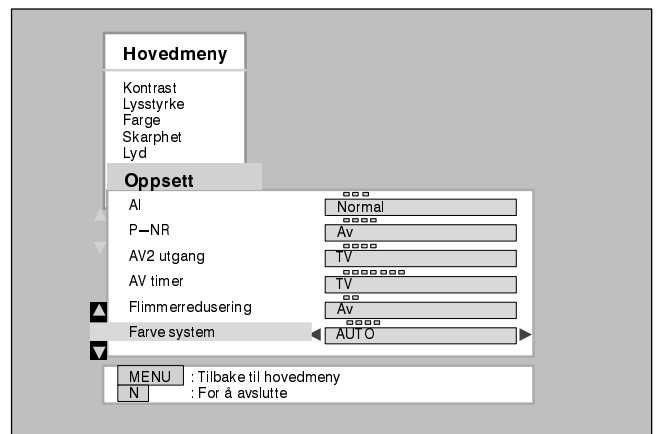

MENU



For å vende tilbake til hovedmenyen.

ELLER



For å avslutte meny-systemet

Åpne hovedmenyen.

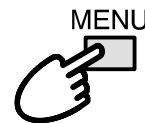

Flytte til lydmenyen.



Gå inn i lydmenyen.



Flytte til valget.



Gå inn i justeringer eller valgmuligheter.

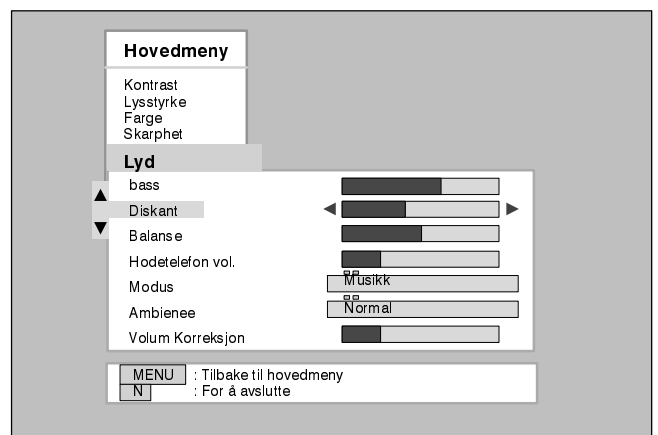

MENU



For å vende tilbake til hovedmenyen.

ELLER









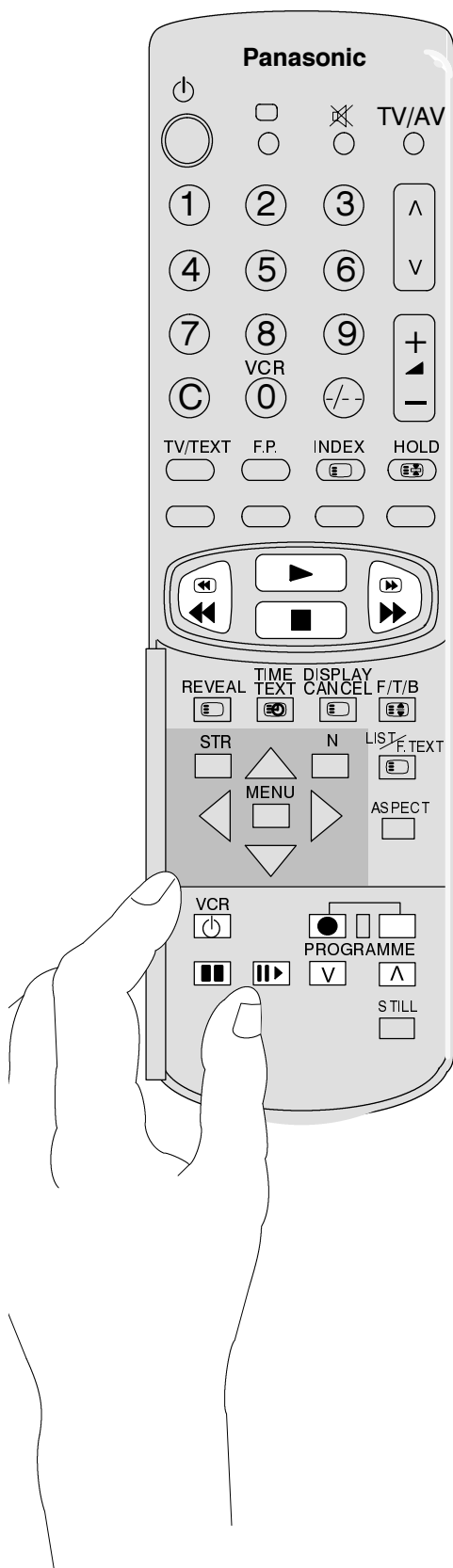

For å avslutte meny-systemet

# KONTROLLER FOR VIDEOOPTAKER

Fjernkontrollen kan styre noen funksjoner på visse Panasonic videooptakere. Vennligst konsulter forhandleren for ytterligere informasjon. Noen videooptakere har forskjellige funksjoner så man må påse at den er kompatibel. Vennligst les bruksanvisningen for videooptakeren.



	<p><b>VCR</b></p> <p><b>Ventestilling (standby)</b> Trykk på denne bryteren for å sette videooptakeren i ventestilling. Trykk igjen for å skru den på igjen.</p>
	<p><b>Avspilling</b> Trykk på denne for å avspille båndet.</p>
	<p><b>Stopp</b> Trykk på denne for å stanse båndet.</p>
	<p><b>Raskt forover med/uten bilde</b> Trykk på denne for å spole båndet raskt forover. I avspillingsmodus trykker du på denne for å se bildet mens båndet spoles raskt forover.</p>
	<p><b>Tilbakespoling med/uten bilde</b> Trykk på denne i avspillingsmodus og bildet vil stanse.</p>
	<p><b>Pause/Stillbilde</b> Trykk på denne i avspillingsmodus og bildet vil stanse.</p>
	<p><b>Bilde for bilde(Still Advance)</b> Trykk på denne med pause/stillbilde—modus for å gå videre med ett bilde av gangen.</p>
	<p><b>Forvalg opp/ned</b> Trykk på denne for å øke eller minske videooptakerens programposisjon med et tall.</p>
	<p><b>Opptak (Record)</b> Trykk på disse samtidig for opptak.</p>

Norsk

# BRUK AV TEKST-TV

- Funksjonene i tekst-tv kan variere avhengig av kringkastingsselskapene og er kun tilgjengelige hvis den kanalen som er valgt overfører tekst-tv.
- Dette TV-apparatet kan motta tysk TOP tekst-tv overføringer. Det vil automatisk skifte til disse når de mottas. Dette vil bli vist i området nederst på skjermen.
- Dersom De trykker på tasten MENU mens De bruker tekst-tv, vil skjermen vise kontrastfunksjonen med en blå stripe. Trykk på for å endre innstillingen etter ønske.
- Når de bruker tekst-tv, kan volumet likevel endres til det ønskede nivå.

## Hva er LIST-innstilling?

I LIST-innstillingen er det fire forskjellig fargede sidenummere nederst på skjermen. Hver av disse nummerene kan endres og lagres i TV-apparatets minne.

## Hva er FASTEXT?

IFASTEXT-innstillingen er det fire forskjellig fargede emner nederst på skjermen. For å få adgang til mer informasjon om et av disse emnene trykker De angjeldende fargede knapp. Denne funksjonen gir rask tilgang til informasjon om de emnene som vises.

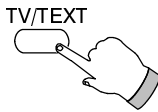

### TV/tekst-tv-innstilling

Trykk på tasten **TV/TEXT**.  
Skjermen vil vise tekst-tv-siden.  
Trykk igjen når de ønsker å komme tilbake til TV-innstilling.

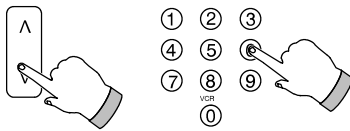

### Sidevalg

De kan velge sider på to måter:  
a. Trykk på opp/ned-tastene for å øke eller minske sidenummeret med et tall.  
b. Ved å sette inn sidenummere ved å bruke 0 - 9 på fjernkontrollen.

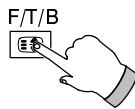

### Hel/øverst/nederst (F/T/B)

Trykk på denne for å forstørre den øverste halvparten.  
Trykk igjen for å forstørre den nederste halvparten.  
Trykk igjen for å komme tilbake til normal (hel) størrelse.



### Vis (Reveal)

Trykk på denne for å vise skjulte eller f. eks. svar på gjettekonkurranser. Trykk igjen for å skjule det.

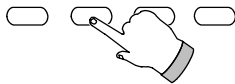

### Røde/grønne/gule/blå taster

Med innstillingene TOP eller FASTEXT svarer disse til de forskjellig fargede emnene.  
Med LIST-innstilling tilsvarer de de forskjellig fargede sidenummerene.

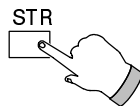

### List lagring

Med LIST-innstilling kan de fire sidenummerene endres kun for kanalinnstillingene 1 - 25. For å utføre dette trykker De på en av de fargede tastene og setter inn det nye sidenummeret. Hold STR-Knappen inne, og sidenummerene vil endre farge.

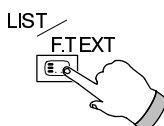

### List / F.text (List / Top)

**Med List/Top-innstilling**  
Trykk på denne for å skifte fra TOP-innstilling til LIST-innstilling og omvendt.

**Med List/Fastext-innstilling**  
Trykk på denne for å skifte fra FASTEXT-innstilling til LIST-innstilling og omvendt. Med FASTEXT-innstilling vises fire forskjellig fargede emner nederst på siden. Trykk på den ønskede fargede tasten for adgang til mer informasjon om et av disse emnene.

Det er ikke mulig å skifte program-innstilling når apparatet er innstilt for nyhetsmelding, oppdatering eller underkodet sideadgang.

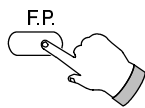

## Favorittside (F.P.)

Lagrer en favorittside i minnet for umiddelbar fremhenting. For å lagre en slik side må TV-apparatet være i LIST-innstilling, og forvalgs-innstillingen må være fra 1 - 25. Trykk på den **BLÅ** tasten, velg sidenummer og trykk så på **STR**. Sidenummeret er nå lagret. Trykk på **F.P.** for å hente frem denne siden.

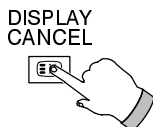

## Kansellere visning

Trykk på **DISPLAY CANCEL** for å se TV-bildet mens De søker etter en side på tekst-tv. Når den er funnet vil skjermen vise sidenummeret øverst til venstre. Trykk på **DISPLAY CANCEL** for å se på siden. Trykk på **TV/TEXT** for å komme tilbake til normal TV-innstilling.

### Nyhetsmelding

Når en side for nyhetsmelding er blitt valgt, trykker De på **DISPLAY CANCEL** for å se på TV-bildet. Når en oppdatering mottas, vil den bli vist på skjermen. Trykk på **DISPLAY CANCEL** for å fjerne oppdaterte nyheter. Trykk på **TV/TEXT** for å komme tilbake til normal TV-innstilling.

### Oppdatering

Trykk på **DISPLAY CANCEL** for å se på oppdatering av opplysningene på visse sider. Når en oppdatering mottas, vil sidenummeret vises øverst til venstre på skjermen. Trykk på **DISPLAY CANCEL** for å se på siden. Trykk på **TV/TEXT** for å komme tilbake til normal TV-innstilling.

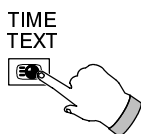

## Adgang til underkodede sider

Når informasjonene på tekst-tv dekker mer enn en side kan det ta noe tid for den automatiske skiftingen av undersider å nå den siden De ønsker. Det er mulig å sette inn den siden De ønsker og forsette å se på det normale programmet til den riktige siden er funnet.

Velg det ønskede sidenummeret ved bruk av tastene 0 - 9.

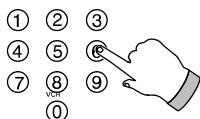

Trykk på **TIME TEXT** (tid-tekst) og \*\*\*\* vil vises (øverst til høyre på skjermen).

Sett inn det ønskede sidetallet før \*\*\*\* forsvinner.

For å velge side 6 sett inn 0, 0, 0 og 6.

Med LIST-innstilling vil en "T" vises i boksen nederst.

Trykk på **DISPLAY CANCEL** for å se på et TV-program.

Når siden er tilgjengelig trykker De på **DISPLAY CANCEL** for å se på siden.

For å få bort siden foretar De Dem et av følgende:

- Velg et nytt sidenummer.
- Trykk på **TV/TEXT** for å komme tilbake til normal TV-innstilling.

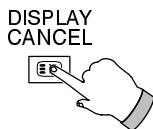

## Indeks

### Med TOP-innstilling

Trykk på **INDEX** for å vise innholdsfortegnelsen for PANASONIC INDEX.

Trykk på **RØD/GRØNN** for å bevege markøren OPP/NED.

Trykk på **GUL** for å komme til neste side i innholdsfortegnelsen.

Trykk på **BLÅ** for å se på de valgte emnene.

Trykk på **INDEX**-tasten for å komme tilbake til hovedindeksen.

### Med FASTEXT-innstilling

Trykk på **INDEX** for å komme tilbake til hovedindeks-siden.





## Via AV3 4 pluggers S-Video-, RCA Audio/Video- og hodetelefon-terminaler foran

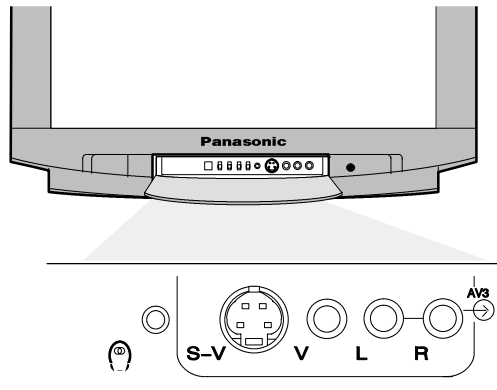

Utgang fra  
hodetelefonterminal

Videoinntak til  
S-V-Video-  
terminal

Audio-inntak til  
L/R-terminaler

Videoinntak til  
V-terminal

Audioinntak til  
L/R-terminaler



3,5 mm stereo  
jack-plugg

STEREO HODETELEFONER  
med 3,5 mm jack-plugg

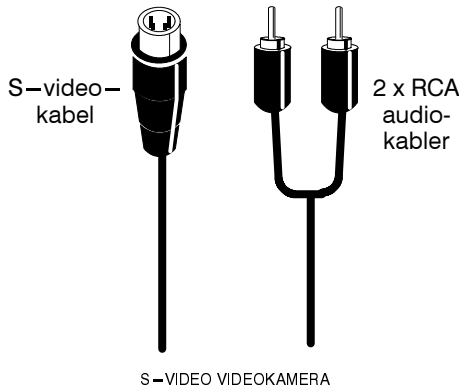

S-video-  
kabel

2 x RCA  
audio-  
kabler

S-VIDEO VIDEOKAMERA

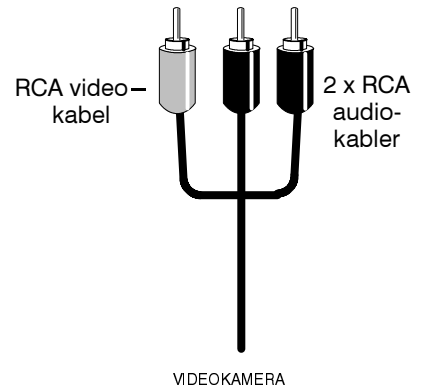
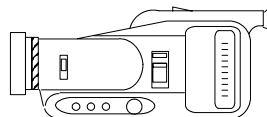

RCA video-  
kabel

2 x RCA  
audio-  
kabler

VIDEOKAMERA

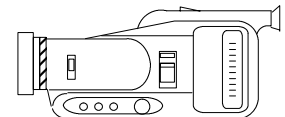

### Merknad:

- Ekstrautstyr og kabler som vises følger ikke med fjernsynet.

## ■ SCART og S-Video terminalinformasjon

AV1 og 21 pluggers  
SCART-terminaler

Stikkontakt jord	21	—	20 CVBS inn (video)
CVBS ut (video)	19	—	18 RGB status jord
CVBS jord	17	—	16 Status RGB
Rød inn	15	—	14 Jord
Rød jord	13	—	12 —
Grønn inn	11	—	10 —
Grønn jord	9	—	8 Status CVBS
Blå inn	7	—	6 Audio inn (V)
Blå jord	5	—	4 Audio (jord)
Audio ut (V)	3	—	2 Audio inn (H)
Audio ut (H)	1	—	

Passende inntak for AV1 inkluderer RGB (Rød/Grønn/Blå).

AV2 21 pluggers SCART-terminal

Stikkontakt jord	21	—	20 CVBS inn (video)
CVBS ut (video)	19	—	18 Jord
CVBS jord	17	—	16 —
S.C. inn	15	—	14 Jord
Jord	13	—	12 —
—	11	—	10 —
Jord	9	—	8 Status CVBS
—	7	—	6 Audio inn (V)
Jord	5	—	4 Audio (jord)
Audio ut (V)	3	—	2 Audio inn (H)
Audio ut (H)	1	—	

Plugg 15 og 20 er avhengig av skifting mellom VHS/VIDEO.

S-Video 4 pluggers terminal

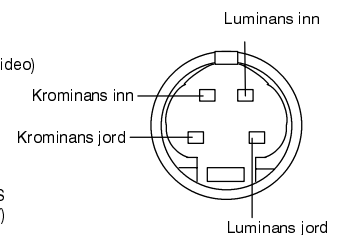

## Via AV1/AV2 (S) 21 pluggers SCART og RCA Audio ut terminaler bak

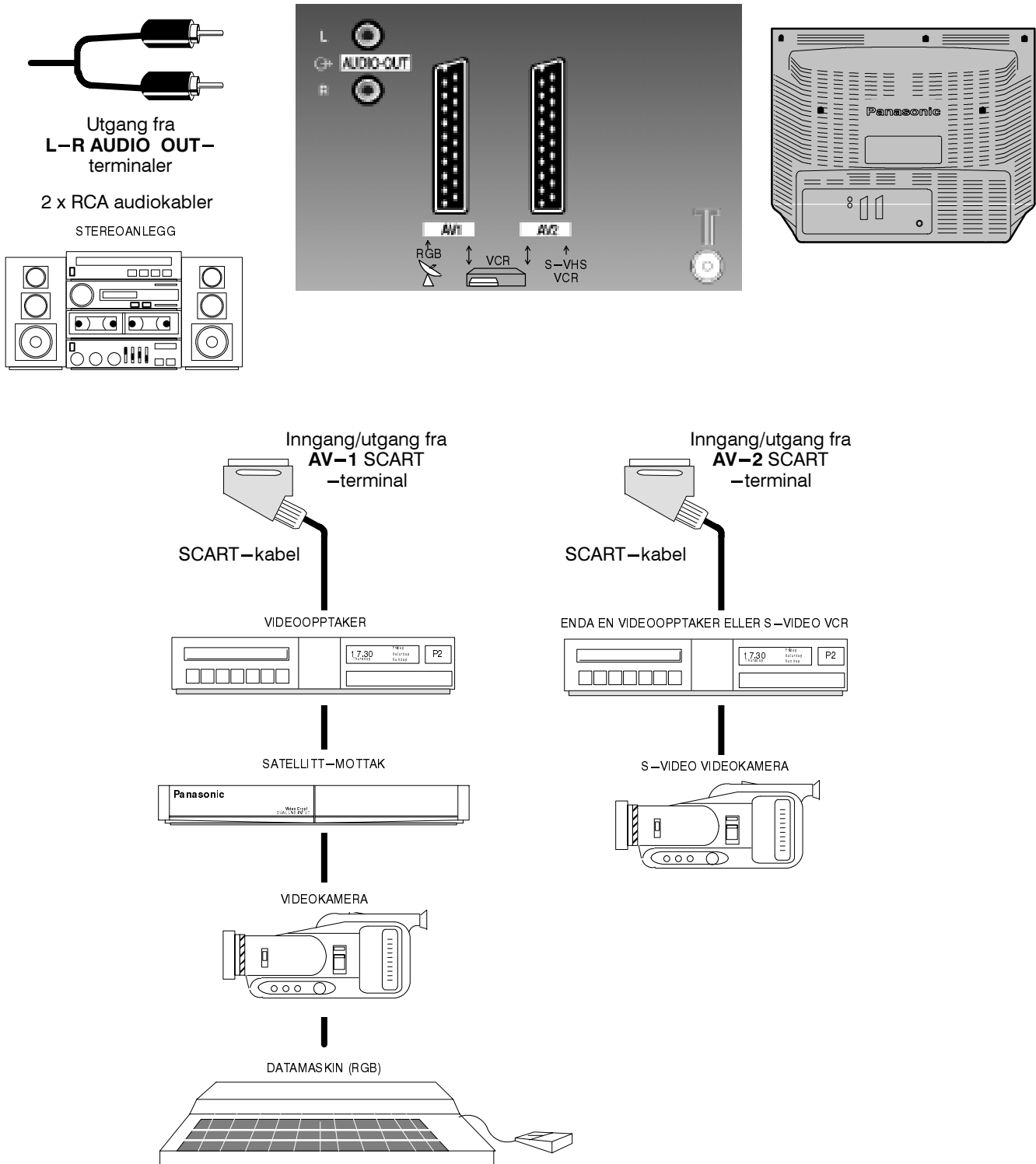









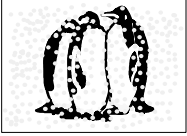
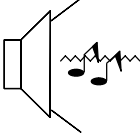

### MERKNADER:

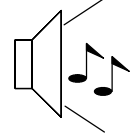
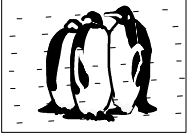
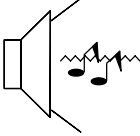
Ekstraustyr og kabler som vises følger ikke med fjernsynet.

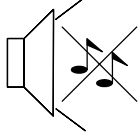
Koppl ikke en datamaskin med TTL-utgangen (5V) til dette fjernsynet.

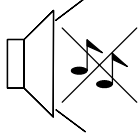
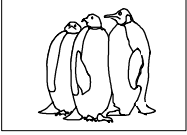
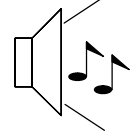
AV2 21 pluggers terminalen kan også brukes som utgang for Audio/Videoutstyr (se side 10 for ytterligere informasjon).

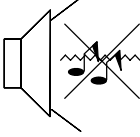
# FEILSØKING

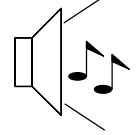
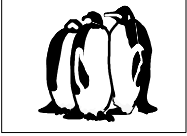
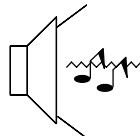
Feil		Kontroller
Bilde	Lyd	
 Snø	 Forvrengt lyd	Kontroller antennens retning, plassering og / eller tilkopling Still inn kanalen (E) på nytt
 Skygger på bildene	 Normal Lyd	Kontroller antennens retning, plassering og / eller tilkopling Still inn kanalen (E) på nytt
 Forstyrelse	 Forvrengt lyd	Elektrisk utstyr, biler, mopeder, lysstoffrør
 Normalt bilde	 Støy buer ingen lyd	Volum nivå / Lyden er mutet Sjekk lyd system bryter
 Intet bilde	 Ingen lyd	Ikke tilkople nettet Ikke Slått på kontroller Bilde og lydinnstillinger er satt til minimum Sjekk om apparatet står i standby mode
 Ingen farger	 Normal lyd	Farge justeringen er satt til minimum
 Dårlig eller fordreiet bilde	 Svakt eller ingen lyd	Still inn kanalen (E) på nytt
 Farge Flekker	 Normal Lyd	Magnetisk på virkning fra uskjermet utstyr Skru av TV-apparatet i 30 min
 Normalt bilde	 Svakt eller forvrengt lyd	Bytte MPX-innstilling (Lyd-meny) til Mono til Mottakelsen bedres. (Forsøk ikke å oversette MPX)

## EKSTRA INFORMASJON

### ■ Service

Før du ber om service ber vi deg lese veiledningen for feilsøking på forrige side for å fastslå symptomene. For å få service kontakter din lokale Panasonic-forhandler og henviser til modell- og serienummer (begge finnes bak på fjernsynet).

### ■ TV-spill/hjemmedatamaskiner

Utstrakt bruk av TV-spill eller hjemmedatamaskiner med et fjernsynsapparat kan forårsake permanent "skygge" på skjermen. Denne type uopprettelig skade på billedrøret kan begrenses ved å følge følgende punkt:

- Reduser lysstyrke og kontrast til et minimumnivå.
- Ikke bruk fjernsynsapparatet i lange perioder ved bruk av TV-spill og hjemmedatamaskiner.
- Denne type skade på billedrøret er ikke en driftsfeil og er derfor ikke dekket av Panasonics garanti.

### ■ Minn for siste innstilling

Visse funksjoner har minne for siste innstilling, dvs. at innstillingen på det tidspunktet apparatet blir slått av, vil bli innstillingen når TV-apparatet slå på igjen:

Program	Fargebalanse (kun M.NTSC/NTSC)
AV-modus	Kontrast
Volum	Skarphet
MPX	Sideformat
Bass	Ventestilling (standby)
Diskant	Kunstig intelligens (AI)
Farge	AV2 ut valg
Lysstyrke	Status
Volum for hodetelefoner	Balanse
Ambience	P-NR
Flimmer red.	Modus
Fargesystem	

### ■ Innsøvningsfunksjon

Dersom fjernsynet ikke slås av når TV-overføringen er slutt, vil den automatisk gå til ventestilling etter 30 minutter. Denne funksjonen vil ikke fungerer når fjernsynet er i AV-modus.

## SPESIFIKASJONER

	TX-29AD70F	TX-25AD70F
<b>Strømkilde</b>	220-240V 50Hz vekselstrøm	
<b>Strømforbruk</b>	154W	148W
<b>Standby</b> 	1W	
<b>Billedrør</b> Synlig diagonalt	68cm	59cm
<b>Audio-utgangseffekt</b> <b>musikkeffekt</b>	2 x 20W, 8Ω belastningsimpedans	
<b>Dimensjoner</b>	H B D	570 mm 698 mm 483 mm
<b>Vekt (kg)</b>	37	31
<b>Mottakssystem/ båndnavn</b>	<b>PAL B, G, H, I, PAL-60, SECAM B, G, SECAM L/L'</b> VHF E2 - E12 VHF H1 - H2 (ITALY) VHF A - H (ITALY) UHF E21 - E69 CATV (S01 - S05) CATV S1 - S10 (M1 - M10) CATV S11 - S20 (U1 - U10) CATV S21 - S41 (Hyperband) <b>PAL D,K, SECAM D,K</b> VHF R1 - R2 VHF R3 - R5 VHF R6 - R12 UHF E21 - E69 <b>M.NTSC</b> Avspilling fra NTSC 4,43mhz videoopptaker (VCR) <b>NTSC (kun AV inngang)</b> Avspilling fra NTSC videoopptakere (VCR)	
<b>Antenne - bak</b>	UHF / VHF	
<b>Hodetelefoner - foran</b>	3,5mm, 8Ω belastningsimpedans	
<b>AV - bak</b>	<b>AV1-21</b> pluggers terminal-audio/video inn/ut, RGB inn. <b>AV2-21</b> pluggers terminal-audio/video inn/ut, S-video inn. valgbart utsignal 2 x RCA audio-monitor ut	
<b>AV - foran</b>	<b>AV3-S</b> -video inn, 2 x RCA audio inn, 1 x RCA video inn	

Norsk

- Spesifikasjoner kan endres uten forvarsel. Oppgitt vekt og dimensjoner er omtrentlige.

